

Dozownik Tefen MIXRITE 2.5











Dozownik Tefen MIXRITE 2.5

Urządzenie nieelektryczne służące do precyzyjnego dozowania mieszanki preparatu. Źródłem energii dozownika Tefen jest ciśnienie i przepływ wody. Do regulacji dozowania służy specjalny rękaw, za pomocą którego ilość wtryskiwanego preparatu jest dokładnie ustalana za pomocą miary procentowej. Szybkość dozowania ustawiana jest ręcznie poprzez obracanie skali aż do uzyskania żądanej proporcji. Ilość dozowanego koncentratu jest proporcjonalna do ilości wody wpływającej do pompy MixRite.

Zastosowanie:

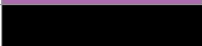
Szpitalnictwo, dezynfekcja, konserwacja instalacji, zachowanie czystości, nawożenie, środki ochrony roślin, smarowanie, modyfikacja PH/TH, chemia sanitarna, flokulacja, mycie pojazdów, wyposażenie ferm (hodowla zwierząt).

Zastosowanie dozownika według koloru tulei:

Application	Sleeve Color	TEFEN Code	Seal Material	Spring Material
Irrigation		STD	NBR	SST
Livestock		PO	NBR, EPDM	SST, Hastelloy
Acids		PVDF	AFLAS	Hastelloy
Chlorine		CL	Viton	Hastelloy
Industry		C	EPDM, AFLAS	SST, Hastelloy
Car Wash		CW	AFLAS	SST, Hastelloy
Landscaping		STD	NBR	SST
By-Pass		I / B	EPDM, AFLAS	SST, Hastelloy

Zasada działania:

Dopływająca woda do urządzenia pcha tłok powodujący wypływ mieszaniny. Jednocześnie ze zbiornika zasysany jest uprzednio przygotowany preparat i wtryskiwany do komory mieszającej. W komorze powstaje roztwór, który przez otwarte zawory wylotowe płynie dalej po instalacji, aż do miejsca docelowego.

Urządzenie uruchamia się automatycznie, gdy woda zacznie płynąć w przewodzie głównym i wyłącza się gdy przepływ wody zostanie wstrzymany. Urządzenie może być wyposażone w manualny, hydrauliczny lub elektryczny przełącznik WŁ/WYŁ.

Dozownik w naszej ofercie wyposażony jest w manualny przełącznik.

W zestawie:

- Rura ssąca: 1,5 m
- Zaczep montażowy
- Zestaw uszczelniający zawierający: górną uszczelkę tłoka, dolną uszczelkę tłoka, uszczelnienie próżniowe)
- Smar

Warianty

WARIANT	ZAKRES DOZOWANIA	WYSYŁKA	CENA	CENA Z 30NI PRZED PROM.
0,3% - 2% NBR	Manualny ON/OFF	Na magazynie	1990.94 zł 1483.07 zł	1497.78 zł
0,4% - 4% NBR	Manualny ON/OFF	Na magazynie	1990.94 zł 1483.07 zł	1499.38 zł

Parametry techniczne

Dozownik Tefen MIXRITE 2.5; 0,3 - 2 % :

- **Regulowana dawka dozowania:** 0.3 - 2 %
- **Robocze natężenie przepływu wody:** 7 l/h (0.007 m3/h) - 2500 l/h (2.5 m3/h)
- **Robocze ciśnienie wody:** 0.2 - 8 bar
- **Strata ciśnienia:** 0,1 - 1 bar (proporcjonalnie do przepływu wody)
- **Ilość wtryskiwanego zagęszczonego preparatu:** 0,021 l/h - 50 l/h
- **Przyłącze:** 3/4" GZ BSP
- **Silnik:** wielostopniowy tłok,
- **Maksymalna lepkość preparatu:** 400 cPs przy 20°C
- **Wbudowany zawór odpowietrzający:** tak
- **Temperatura robocza:** 4-40°C
- **Przełącznik WŁ/WYŁ:** manualny / hydrauliczny
- **Zastosowanie:** rolnictwo bez kwasów

Wymiary:

Średnica: 16 cm (6,3")

Wysokość całkowita: max.: 52,8 (20,7") - min.: 49,7 cm (19,5")

Ciężar: 1.8 kg

Dozownik Tefen MIXRITE 2.5; 0,4 - 4 % :

- **Regulowana dawka dozowania:** 0.4 - 4 %
- **Robocze natężenie przepływu wody:** 7 l/h (0.007 m3/h) - 2500 l/h (2.5 m3/h)
- **Robocze ciśnienie wody:** 0.2 - 8 bar
- **Strata ciśnienia:** 0,2 - 1,2 bar (proporcjonalnie do przepływu wody)
- **Ilość wtryskiwanego zagęszczonego preparatu:** 0,028 l/h - 100 l/h
- **Przyłącze:** 3/4" GZ BSP
- **Silnik:** wielostopniowy tłok,
- **Maksymalna lepkość preparatu:** 400 cPs przy 20°C
- **Wbudowany zawór odpowietrzający:** tak
- **Temperatura robocza:** 4-40°C
- **Przełącznik WŁ/WYŁ:** manualny / hydrauliczny
- **Zastosowanie:** rolnictwo bez kwasów

Wymiary:

Średnica: 16 cm (6,3")

Wysokość całkowita: max.: 52,8 (20,7") - min.: 49,7 cm (19,5")

Ciężar: 1.8 kg

Zalecane:

- Zastosowanie filtra dyskowego min. 130 mesh przed wlotem do urządzenia
- Zastosowanie regulatora ciśnienia przed wlotem do urządzenia
- Wykonanie opcjonalnego obejścia z wykorzystaniem zaworów ręcznych (dającego możliwość czasowego ominięcia dozownika w instalacji) lub standardowa instalacja w jednej linii - patrz rysunek poniżej:

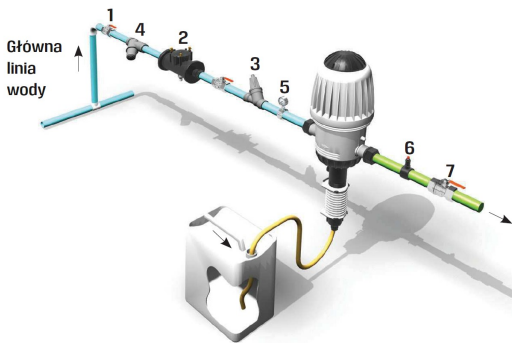

1. Zawór główny
2. Zawór zwrotny
3. Regulator Ciśnienia
4. Filtr - min. 130 mikronów (130 mesh)
5. Ciśnieniomierz
6. Zawór odpowietrzający
7. Zawór roboczy

VIDEO

Części zamienne

Poniżej znajdziesz części dostępne w naszym sklepie internetowym:

**CZĘŚCI
ZAMIENNE**

Pozostałe części zamienne do dozowników Tefen dostępne są **na zamówienie**.
Jeżeli chcesz otrzymać ofertę i informacje dotyczące dostępności - napisz do nas: info@nawodnienia.eu