

Filtr dyskowy AZUD HELIX podwójny 4" (krótki)



Dane techniczne

Producent: **Azud**
 Rodzaj filtra: **dyskowy**
 Typ filtra: **manualny**
 Rozmiar gwintu: **4"**

Filtr dyskowy AZUD HELIX podwójny 4"

Filtr przeznaczony do usuwania zanieczyszczeń z instalacji o dużych przepływach. Dwa ruszty z dyskami zapewniają dużą powierzchnię przepływu. Metalowe klamry ułatwiają otwieranie i zamykanie obudowy podczas konserwacji filtra. Wkład filtra czyszczony jest manualnie poprzez płukanie dysków pod ciśnieniem.

Filtr zbudowany jest z odpornych i wytrzymałych materiałów zapewniających trwałość urządzenia.

Producent: AZUD

Parametry techniczne

Parametry wspólne dla wszystkich wariantów filtra:







- **Typ filtra:** dyskowy
- **Kształt:** T-kształtny podwójny
- **Filtracja:** 120 mesh
- **Zamknięcie:** nylonowa nakrętka
- **Montaż:** ruszty z dyskami powinny być w pionie

Cechy charakterystyczne dla filtrów danego rozmiaru:

Filtr dyskowy AZUD Modular 4" podwójny

- **Przepływ:** max. 70 m³/h
- **Gwinty:** 4" kołnierzowy
- **Maksymalne ciśnienie pracy:** 10 bar
- **Powierzchnia filtrująca:** 2396 cm²

Wymiary i straty ciśnienia

FILTER CONFIGURATION	Connection	Model	Connection			Dimensions					
			A	B	C	H		W		X	
						mm	in	mm	in	mm	in
	2"	2NR	BSP	BSP	BSP	597	24	309	12	133	5
		2NA	NPT	NPT	NPT						
		2NV	GROOVED	GROOVED	GROOVED						
	2"Super	2SR	BSP	BSP	BSP	721	28	309	12	133	5
		2SA	NPT	NPT	NPT						
		2SV	GROOVED	GROOVED	GROOVED						
	3"C	3CR	BSP	BSP	BSP	615	24	336	13	147	6
		3CA	NPT	NPT	NPT						
		3CV	GROOVED	GROOVED	GROOVED						
	3"	3NR	BSP	BSP	BSP	727	29	336	13	147	6
		3NA	NPT	NPT	NPT						
		3NV	GROOVED	GROOVED	GROOVED						
	4"	4NL	GROOVED	GROOVED	-	950	37	341	13	-	-
		4NB	FLANGE	FLANGE							
		4SL	GROOVED	GROOVED	-						
	4"Super	4SL	GROOVED	GROOVED	-	1200	47	341	13	-	-
		4SB	FLANGE	FLANGE							
		6"	6NB	FLANGE	FLANGE						

AZUD HELIX SYSTEM

2N, 2S, 3C, 3N

4N, 4S, 6N

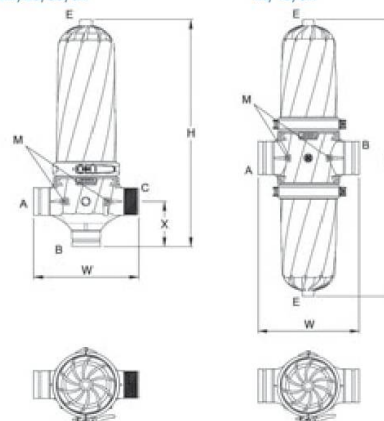

Connection E 3/4" BSP • Connection M 1/4" BSP

AZUD HELIX SYSTEM DISCS HEAD LOSS

130 micron

